



# Catalogo Distributore Porte Blindate



Sicurezza totale sostenibile	2
10 motivi tecnici per scegliere Gardesa	4
Sen.t.in.el	6

#### **MODELLI**

---

Classe 2 <i>non coibentata</i>	8
Classe 2	10
Classe 3	12
Automatic	14

#### **PERSONALIZZAZIONI**

---

Rivestimenti lisci	16
Rivestimenti pantografati	18
Specchiature	21
Maniglieria esterna	22
Maniglieria interna	23
Carenatura e stipiti	24

#### **DESCRIZIONI TECNICHE**

---

Falsi telai	25
Porta ad 1 anta	26
Battute a pavimento e ingombri	27
Imbotti e profili	28

# Sicurezza totale sostenibile



L'ecologia e il rispetto dell'ambiente sono valori che hanno rivoluzionato la produzione negli anni, riducendo in maniera sensibile sprechi energetici, di materiali e l'inquinamento atmosferico.

L'azienda è certificata ISO 14001: 2004 in assoluta aderenza alle normative internazionali. Gardesa è concentrata a preservare la sicurezza del nostro vivere all'interno e all'esterno della casa, e il lavoro di chi si affida alla sua esperienza, alla sua storia, ai due milioni di porte prodotte negli anni e ai casi di successo che queste rappresentano.



Gardesa, azienda pioniera della porta di sicurezza italiana, leader di mercato da 35 anni, fa parte del Gruppo ASSA ABLOY, leader mondiale nei sistemi di chiusura e apertura delle porte.

Sicurezza, protezione, estetica, facilità d'installazione ed uso sono gli argomenti di interesse primario per l'azienda. Ogni lavorazione procede seguendo tutti i percorsi della qualità, mantenendo attenzione costante per la ricerca tecnologica e il contributo di figure professionali esperte. L'utilizzo diffuso di web e di sistemi informativi innovativi permette a Gardesa di raggiungere e assistere la clientela (professionisti dell'edilizia, artigiani, progettisti e privati) con servizi capillari di pre e post-vendita e studio di preventivi dettagliati e competitivi.

## **Il sapere artigiano, al servizio di chi lavora**

Per Gardesa progettare e sviluppare prodotti e tecnologie di qualità elevata significa dare vita a processi produttivi che tengono conto delle esigenze, abitative e professionali, concrete dei propri clienti. Per Gardesa la soddisfazione dei partner commerciali, dei negozianti, degli artigiani, del cliente finale è una missione sottoscritta, un forte impegno con cui garantisce il suo impegno di qualità sin dalla sua fondazione. Chi sceglie Gardesa ha la certezza che tutti i processi di fabbricazione, di logistica e assistenza sono sempre rispettati, e può contare sul fatto di aver portato in casa propria o dei propri clienti i migliori prodotti e le migliori forniture. Gardesa non tralascia alcun particolare perché sa che, proprio nel dettaglio, risiede il segreto della sicurezza e dell'affidabilità di una porta blindata.



- |                                          |                                       |
|------------------------------------------|---------------------------------------|
| 1. Battente in acciaio                   | 8. Carenatura in lamiera plastificata |
| 2. Omega di rinforzo in acciaio          | 9. Pannello di rivestimento           |
| 3. Deviatori                             | 10. Doppia guarnizione di battuta     |
| 4. Cerniere registrabili                 | 11. Coibentazione in lana di roccia   |
| 5. Rostri fissi                          | 12. Soglia mobile (parafreddo)        |
| 6. Stipite in acciaio 15/10 plastificato |                                       |
| 7. Spioncino                             |                                       |

CLASSE

2

Resistenza ad attacchi esterni con attrezzi semplici come cacciaviti, tenaglie, cunei o simili. È ideale per appartamenti. Le porte blindate appartenenti a questa classe sono messe alla prova cercando di forzare la serratura.



Battente in acciaio 12/10



Deviatore singolo



3 rostri fissi

**Classi di sicurezza secondo la norma europea antieffrazione UNI ENV 1627-1628-1629-1630**

CLASSE

3

È a prova di scassinatori equipaggiati di piede di porco. Questa classe di sicurezza è adatta per villette signorili. Le porte blindate appartenenti a questa classe sono messe alla prova cercando di forzare la serratura e tentando lo scardinamento mediante leve.



Battente in acciaio 18/10



Deviatore doppio



3 rostri fissi



Dispositivo block (catenella)

Questo catalogo contiene una selezione di porte, pannelli, proposte tecniche e idee. I motivi per scegliere una porta Gardesa sono ovviamente molto più numerosi di quelli suggeriti. Per essere seguiti nel modo migliore, e avere una panoramica esaustiva sulla nostra proposta, vi invitiamo a rivolgervi al vostro distributore di fiducia, a consultare il catalogo generale o il sito aziendale. Qui di seguito, alcuni spunti differenzianti dell'offerta Gardesa.

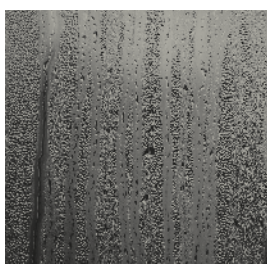

### Risparmio energetico

L'ottimo isolamento termico impedisce la dispersione della temperatura e garantisce un doppio vantaggio economico: minor consumo energetico e accesso alle detrazioni fiscali, come da decreto legge.



### Resistenza al taglio

Con i tondini di rinforzo all'interno del battente in acciaio 18/10, la porta in classe 4 offre la massima solidità e la perfetta resistenza.



### Isolamento dal rumore

La speciale coibentazione interna assicura un isolamento acustico fino a 42 db (l'equivalente di una strada rumorosa e molto trafficata) garantendo un alto comfort abitativo.



### Resistenza alla foratura

Sulle porte in classe 4 è montata una piastra corazzata antiperforazione, che protegge ulteriormente la serratura da attacchi con utilizzo di trapano professionale.



### Un cuore sicuro

I cilindri di tipo Europeo delle serrature Gardesa sono dotati di una chiave da cantiere e rispondono ai più alti requisiti di sicurezza: resistenza al trapano, al grimaldello, allo spezzamento e al "bumping".



### Protezione dalla corrosione

Struttura portante in lamiera alluminata, per proteggere la porta dalla corrosione, nel tempo.



### Serrature di facile utilizzo

La serratura a doppia mappa Matrix assicura una minore usura e una maggiore silenziosità, e consente, in caso di smarrimento di una chiave, di cambiare la cifratura delle altre in modo rapido e veloce senza l'aiuto di un tecnico.



### Il design delle maniglie Valli&Valli

Gardesa propone componenti di design d'altissimo standard qualitativo ed estetico, come le maniglie di Valli&Valli, progettate da designer tra i più affermati al mondo.



### Il servizio tecnico

Gardesa garantisce, su tutto il territorio nazionale, un servizio d'assistenza rapido, diretto, veloce e efficiente.



### Mimetic: lo stile delle cerniere a scomparsa

La linea Mimetic è dotata di cerniere a scomparsa che la rendono elegante, minimale, pulita e in grado di resistere maggiormente alle sollecitazioni e alle spinte esterne.





**Sen.t.in.el**

L'unica porta al mondo  
che mette in fuga i ladri

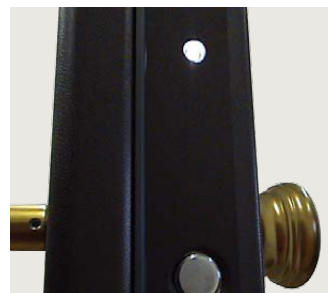

Luce di cortesia



Alimentazione a batterie



## Sen.t.in.el: l'allarme attivo nel cuore della porta

Sen.t.in.el rende la porta blindata Gardesa un sistema anti-effrazione attivo. Sen.t.in.el è applicato all'interno della porta blindata, con la funzione di generare un allarme in caso di tentativo di effrazione.

Non necessita di alimentazione elettrica, ma utilizza pile di facile reperibilità. La porta blindata, con Sen.t.in.el, non solo si oppone, ma "reagisce" ai tentativi di attacco quali perforazione, urto violento, forzatura, emettendo un forte allarme acustico che mette subito in fuga il ladro, evitando l'ingresso in casa.

### Caratteristiche tecniche

- Sistema senza fili: nessun cablaggio o collegamento all'impianto elettrico. Ciò comporta che Sen.t.in.el non può essere "messo a tacere" dal ladro semplicemente recidendo i fili.
- Alimentazione a pile alcaline: Sen.t.in.el funziona anche in caso di black-out.
- Avvisatore acustico: buzzer piezoelettrico. Alta intensità per un allarme di 60 secondi.
- Luce di cortesia: led bianco ad alta luminosità, per poter individuare rapidamente l'interruttore in caso di rientro notturno.
- Sistema integrato nella porta: nessun elemento esterno visibile compromette l'estetica della porta.



L'attivazione del sistema Sen.t.in.el avviene in simultanea e con fuoriuscita dei deviatori. Nessuna complicata operazione, nessun nuovo gesto di cui ricordarsi.



L'allarme scatta puntualmente ad ogni tentativo di effrazione: foratura con trapano, colpi violenti di martello o altri oggetti contundenti o con rimozione del defender.



L'avvisatore acustico genera un allarme di forte entità per 60 secondi solo in occasione di vero tentativo di effrazione. Nessun rischio di falso allarme in caso di urto innocuo della porta.

# CLASSE 2

PORTA BLINDATA NON COIBENTATA

Detrazione fiscale del **50%**  
per le porte d'ingresso secondo  
Decreto del Ministero dello  
Sviluppo Economico  
del 26 Gennaio 2010.



CLASSE ANTIEFFRAZIONE

**2**

TRASMITTANZA TERMICA

**2,8 W/m<sup>2</sup>K**

PERMEABILITÀ ALL'ARIA

**2**

POTERE FONOISOLANTE

**33 dB**



Disponibile anche con  
l'optional Sen.t.in.el

## Z2000

doppia mappa  
11 punti di ancoraggio

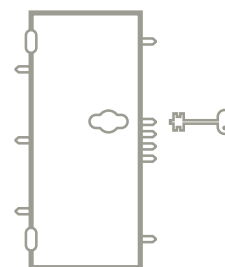

## Z200S

doppia mappa + cilindro di servizio  
12 punti di ancoraggio

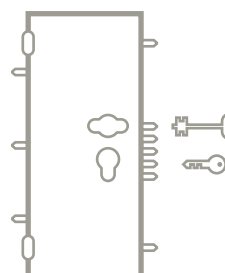

## Z200C

cilindro europeo  
11 punti di ancoraggio

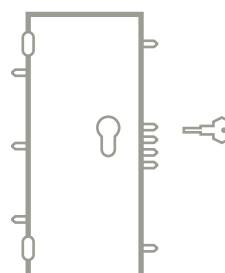

## Z200CS

cilindro europeo + cilindro di servizio  
12 punti di ancoraggio

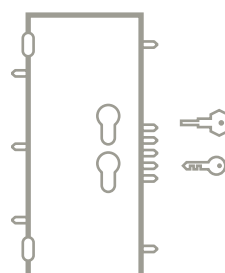

Resistenza ad attacchi esterni con attrezzi semplici come cacciaviti, tenaglie, cunei o simili. È ideale per appartamenti. Le porte blindate appartenenti a questa classe sono messe alla prova cercando di forzare la serratura.

1. Falso telaio in acciaio zincato
2. Stipite in acciaio 15/10 plastificato testa di moro
3. Battente in acciaio 12/10
4. Carenatura in lamiera plastificata testa di moro
5. Spioncino
6. Doppia guarnizione di battuta

7. Soglia mobile (parafreddo)
8. 3 rostri fissi
9. Cerniere con regolazione sull'asse orizzontale e verticale
10. Deviatore singolo
11. Tappi per fori rostri



**Pannello MDF pantografato**  
modello Nizza  
Laccato RAL 1007

Modello porta Z2000  
Serratura doppia mappa  
Maniglia cromata lucida  
Spioncino

# CLASSE 2

PORTA BLINDATA COIBENTATA

Detrazione fiscale  
dal **50%** al **65%**  
per le porte d'ingresso secondo  
Decreto del Ministero dello  
Sviluppo Economico  
del 26 Gennaio 2010.



CLASSE ANTIEFFRAZIONE

**2**

TRASMITTANZA TERMICA

**da 1,7 W/m<sup>2</sup>K  
a 1,3 W/m<sup>2</sup>K\***

PERMEABILITÀ ALL'ARIA

**da 2  
a 4\***

POTERE FONOISOLANTE

**da 35 dB  
a 41 dB\***

\* Valori ottenuti con l'aggiunta di un kit prestazionale specifico. Per informazioni consultate il vostro rivenditore di fiducia.

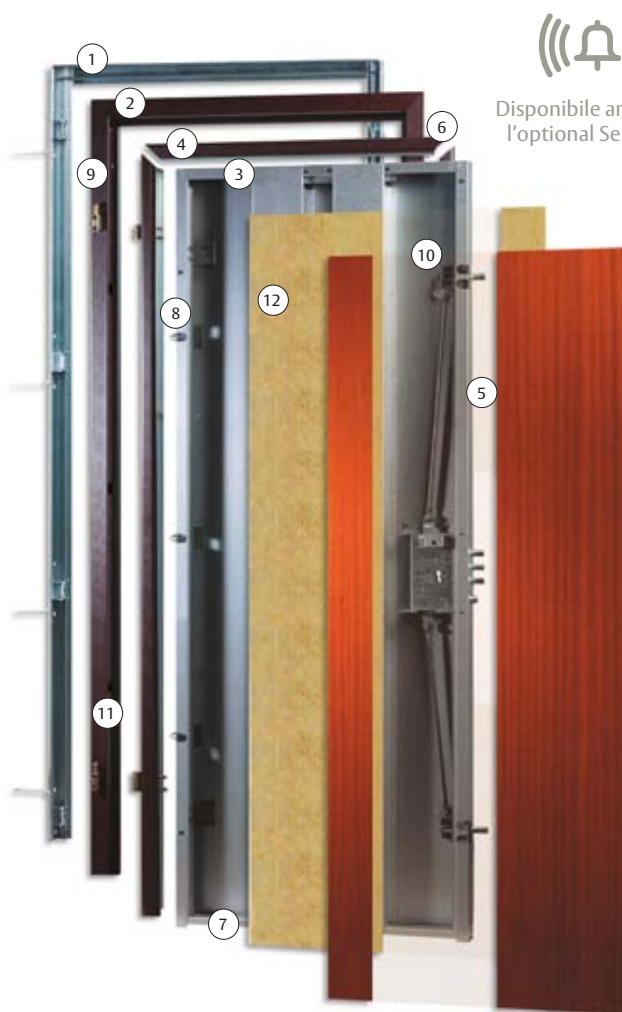

Disponibile anche con  
l'optional Sen.t.in.el

## G2000

doppia mappa  
11 punti di ancoraggio

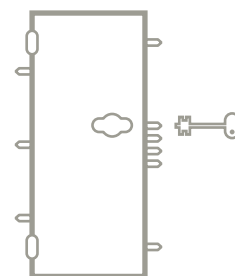

## G200S

doppia mappa + cilindro di servizio  
12 punti di ancoraggio

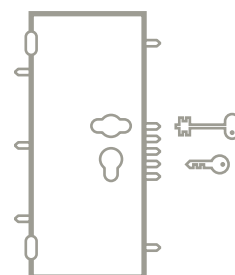

## G200C

cilindro europeo  
11 punti di ancoraggio

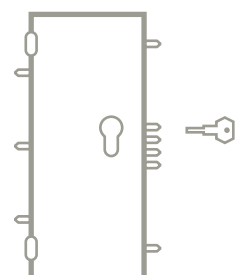

## G20CS

cilindro europeo + cilindro di servizio  
12 punti di ancoraggio

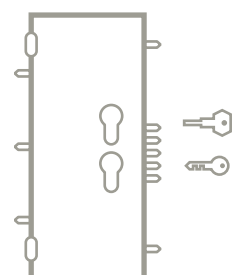

Resistenza ad attacchi esterni con attrezzi semplici come cacciaviti, tenaglie, cunei o simili. È ideale per appartamenti. Le porte blindate appartenenti a questa classe sono messe alla prova cercando di forzare la serratura.

1. Falso telaio in acciaio zincato
2. Stipite in acciaio 15/10 plastificato testa di moro
3. Battente in acciaio 12/10
4. Carenatura in lamiera plastificata testa di moro
5. Spioncino
6. Doppia guarnizione di battuta
7. Soglia mobile (parafreddo)

8. 3 rostri fissi
9. Cerniere con regolazione sull'asse orizzontale e verticale
10. Deviatore singolo
11. Tappi per fori rostri
12. **Coibentazione con pannelli di lana roccia ad alta densità**



**Pannello Manchester**  
RAL 7035  
inserti rovere grigio

Modello porta G200C  
Serratura cilindro europeo  
Maniglieria cromo satinato

# CLASSE 3

PORTA BLINDATA COIBENTATA  
CON DOPPI DEVIATORI

Detrazione fiscale  
dal **50%** al **65%**  
per le porte d'ingresso secondo  
Decreto del Ministero dello  
Sviluppo Economico  
del 26 Gennaio 2010.



CLASSE ANTIEFFRAZIONE

**3**

TRASMITTANZA TERMICA

da **1,8 W/m<sup>2</sup>K**  
a **1,4 W/m<sup>2</sup>K\***

PERMEABILITÀ ALL'ARIA

da **2**  
a **4\***

POTERE FONOISOLANTE

da **38 dB**  
a **42 dB\***

\* Valori ottenuti con l'aggiunta di un kit prestazionale specifico. Per informazioni consultate il vostro rivenditore di fiducia.

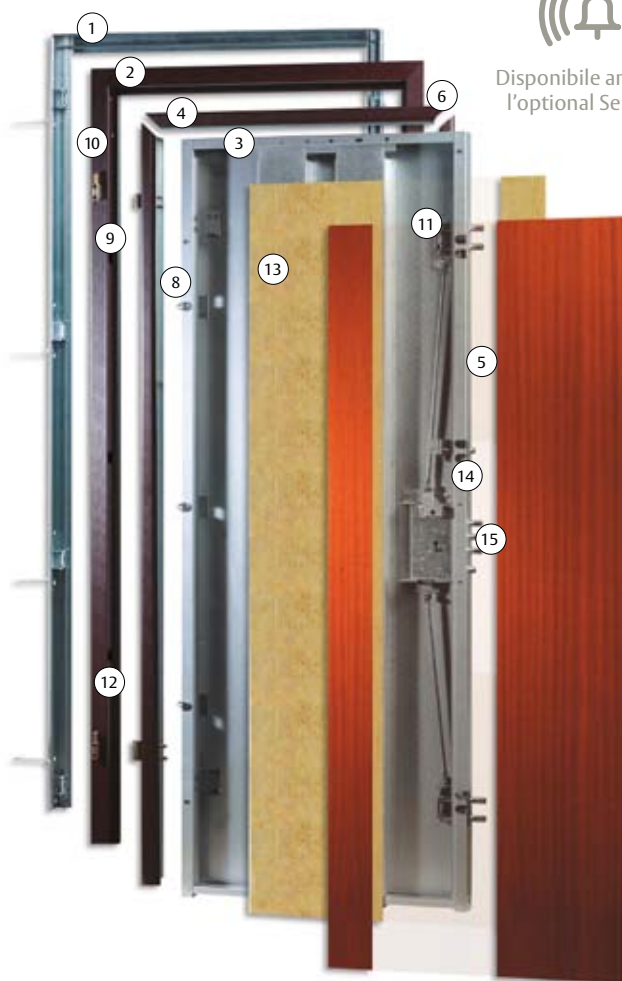

Disponibile anche con  
l'optional **Sen.t.in.el**

## G3000

doppia mappa  
13 punti di ancoraggio

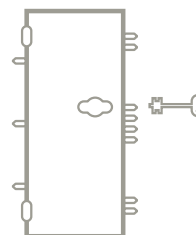

## G300S

doppia mappa + cilindro di servizio  
14 punti di ancoraggio

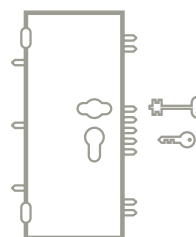

## G300C

cilindro europeo  
13 punti di ancoraggio

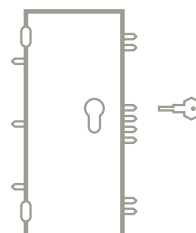

## G30XT

doppio cilindro europeo  
14 punti di ancoraggio

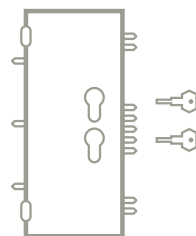

## G30CS

cilindro europeo + cilindro di servizio  
14 punti di ancoraggio

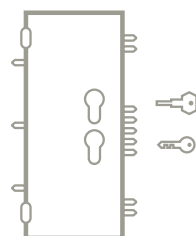

È a prova di scassinatori equipaggiati di piede di porco. Questa classe di sicurezza è adatta per villette signorili. Le porte blindate appartenenti a questa classe sono messe alla prova cercando di forzare la serratura e tentando lo scardinamento mediante leve.

1. Falso telaio in acciaio zincato
2. Stipite in acciaio 15/10 plastificato testa di moro
3. **Battente in acciaio 18/10**
4. Carenatura in lamiera plastificata testa di moro
5. Spioncino
6. Doppia guarnizione di battuta
7. Soglia mobile (parafreddo)
8. 3 rostri fissi
9. Registro del battente sullo stipite

10. Cerniere con regolazione sull'asse orizzontale e verticale
11. **Doppi deviatori**
12. Tappi per fori rostri e deviatori
13. Coibentazione con pannelli di lana roccia ad alta densità
14. **Dispositivo block (catenella)**
15. **Protezione stipite**

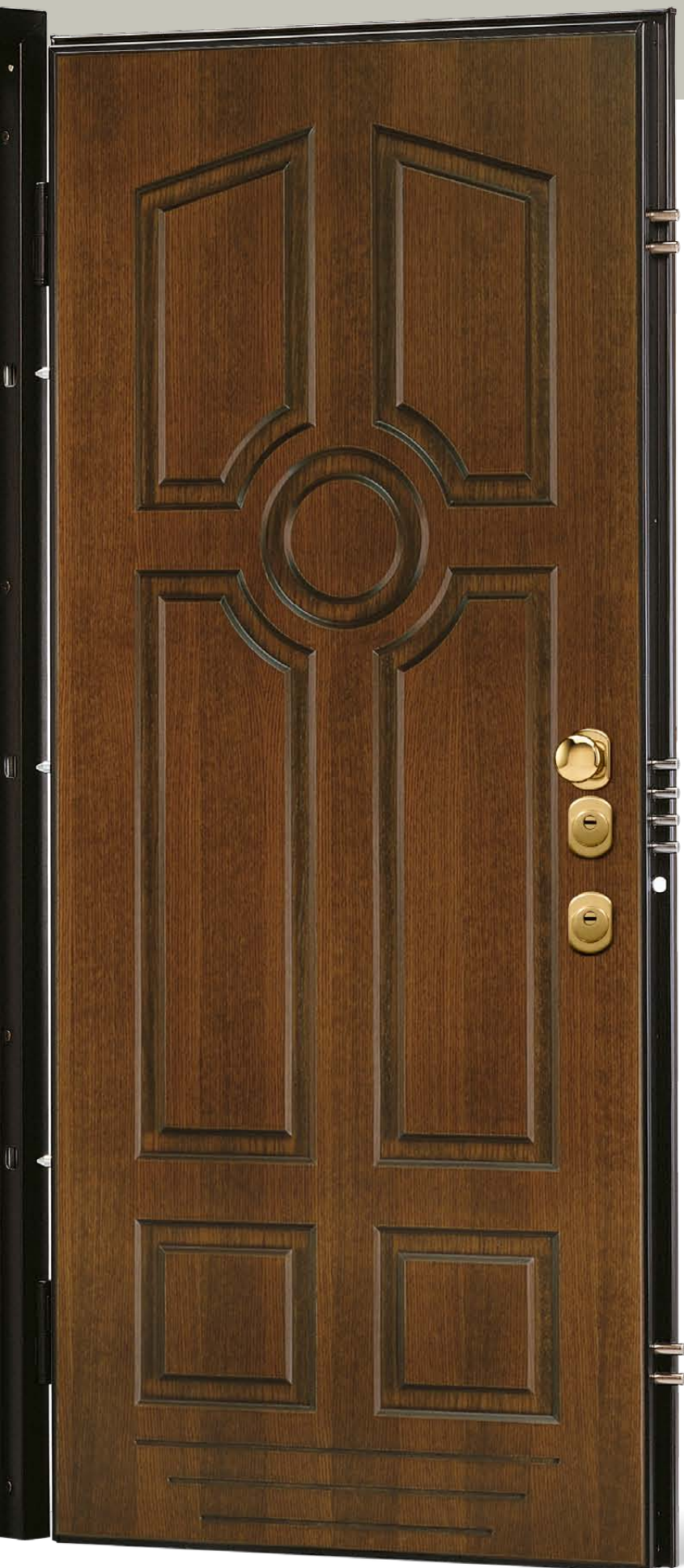

**Pannello Londra pantografato**  
rovere mordenzato

Modello porta G30XT  
Serratura doppio cilindro  
europeo (solo per classe 3)

# AUTOMATIC

PORTE BLINDATE CON SERRATURA AUTOMATICA

Detrazione fiscale  
dal **50%** al **65%**  
per le porte d'ingresso secondo  
Decreto del Ministero dello  
Sviluppo Economico  
del 26 Gennaio 2010.



	CLASSE ANTIEFFRAZIONE	TRASMITTANZA TERMICA	PERMEABILITÀ ALL'ARIA	POTERE FONOISOLANTE
<b>Rea</b> (non coibentata):	<b>2</b>	<b>2,8 W/m<sup>2</sup>K</b>	<b>2</b>	<b>33 dB</b>
<b>Urano:</b>	<b>2</b>	<b>da 1,7 a 1,4 W/m<sup>2</sup>K*</b>	<b>da 2 a 4*</b>	<b>da 35 a 41 dB*</b>
<b>Crono:</b>	<b>3</b>	<b>da 1,8 a 1,5 W/m<sup>2</sup>K*</b>	<b>da 2 a 4*</b>	<b>da 38 a 42 dB*</b>

\* Valori ottenuti con l'aggiunta di un kit prestazionale specifico. Per informazioni consultate il vostro rivenditore di fiducia.

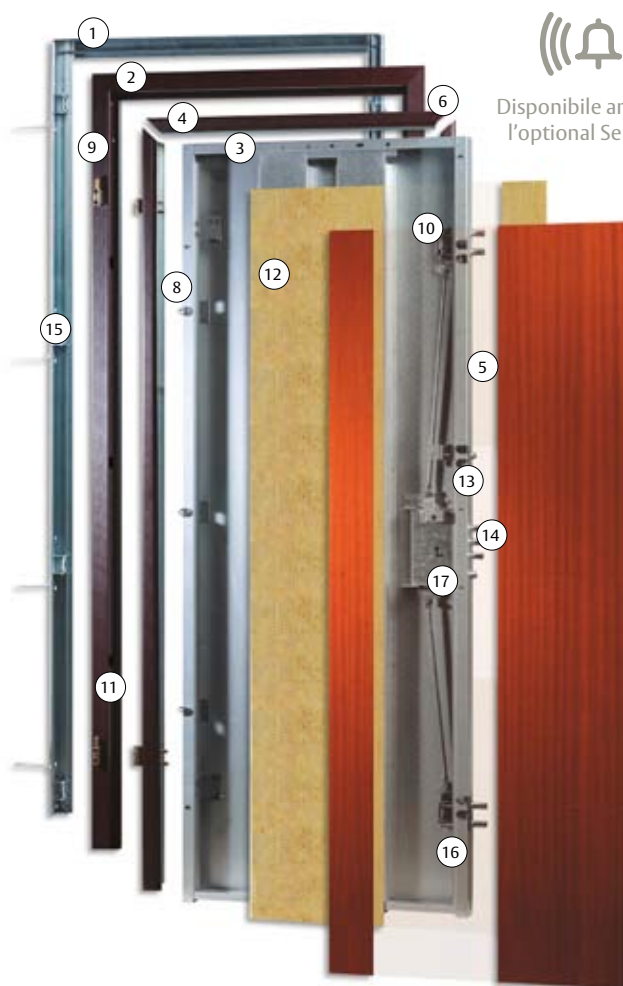

Disponibile anche con  
l'optional Sent.in.el

**REA**  
cilindro europeo  
11 punti di ancoraggio

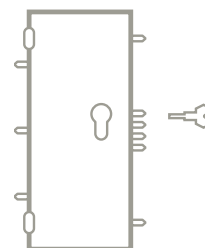

**URANO**  
cilindro europeo  
11 punti di ancoraggio

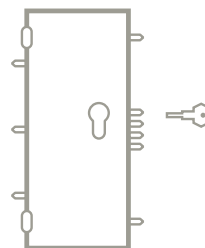

**CRONO**  
cilindro europeo  
13 punti di ancoraggio

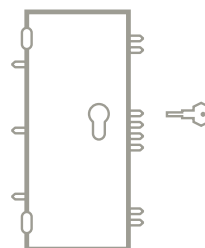

**GEA**  
cilindro europeo  
19 punti di ancoraggio

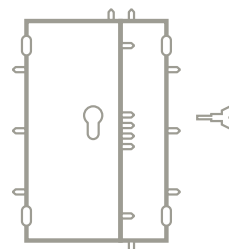

Anche in versione due ante

Voi pensate a vivere meglio, alla vostra tranquillità ci pensa la nostra porta blindata con sistema Automatic: il sistema completamente automatizzato che semplifica la gestione della sicurezza domestica ed è sempre al vostro servizio. La porta blindata si posiziona in sicurezza "da sola" azionando meccanicamente i dispositivi di chiusura, senza alcun bisogno di un vostro intervento.

- |                                                                                                                                                                                                                                                                                                                                                                                                                                                                                                                      |                                                                                                                                                                                                                                                                                                                                                                                                                                                                                                     |
|----------------------------------------------------------------------------------------------------------------------------------------------------------------------------------------------------------------------------------------------------------------------------------------------------------------------------------------------------------------------------------------------------------------------------------------------------------------------------------------------------------------------|-----------------------------------------------------------------------------------------------------------------------------------------------------------------------------------------------------------------------------------------------------------------------------------------------------------------------------------------------------------------------------------------------------------------------------------------------------------------------------------------------------|
| <ol style="list-style-type: none"> <li>1. Falso telaio in acciaio zincato</li> <li>2. Stipite in acciaio 15/10 plastificato testa di moro</li> <li>3. Battente in acciaio 12/10 (Rea e Urano)<br/>Battente in acciaio 18/10 (Crono)</li> <li>4. Carenatura in lamiera plastificata testa di moro</li> <li>5. Spioncino</li> <li>6. Doppia guarnizione di battuta</li> <li>7. Soglia mobile (parafreddo)</li> <li>8. 3 rostri fissi</li> <li>9. Cerniere con regolazione sull'asse orizzontale e verticale</li> </ol> | <ol style="list-style-type: none"> <li>10. Doppi deviatori (Crono)<br/>Deviatore singolo (Rea e Urano)</li> <li>11. Tappi per fori rostri e deviatori</li> <li>12. Coibentazione con pannelli di lana roccia ad alta densità (Urano e Crono)</li> <li>13. Dispositivo block (catenella)</li> <li>14. Protezione stipite</li> <li>15. <b>8 registri + viti di fissaggio stipite sul falso telaio</b></li> <li>16. <b>Alimentazione</b></li> <li>17. <b>Predisposizione comando remoto</b></li> </ol> |
|----------------------------------------------------------------------------------------------------------------------------------------------------------------------------------------------------------------------------------------------------------------------------------------------------------------------------------------------------------------------------------------------------------------------------------------------------------------------------------------------------------------------|-----------------------------------------------------------------------------------------------------------------------------------------------------------------------------------------------------------------------------------------------------------------------------------------------------------------------------------------------------------------------------------------------------------------------------------------------------------------------------------------------------|



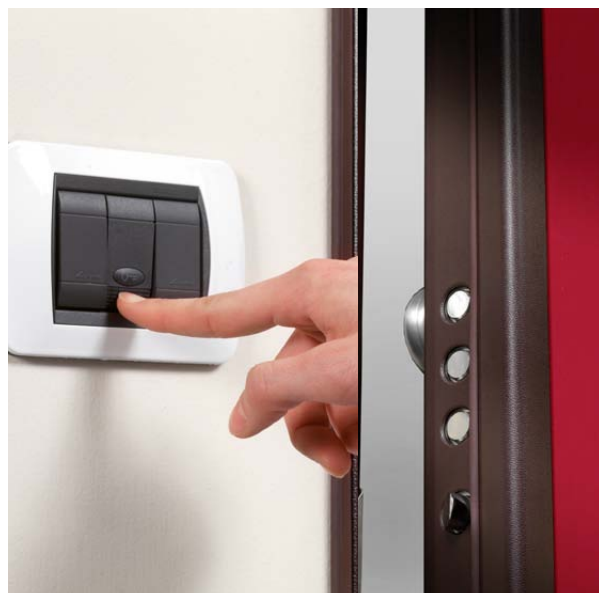
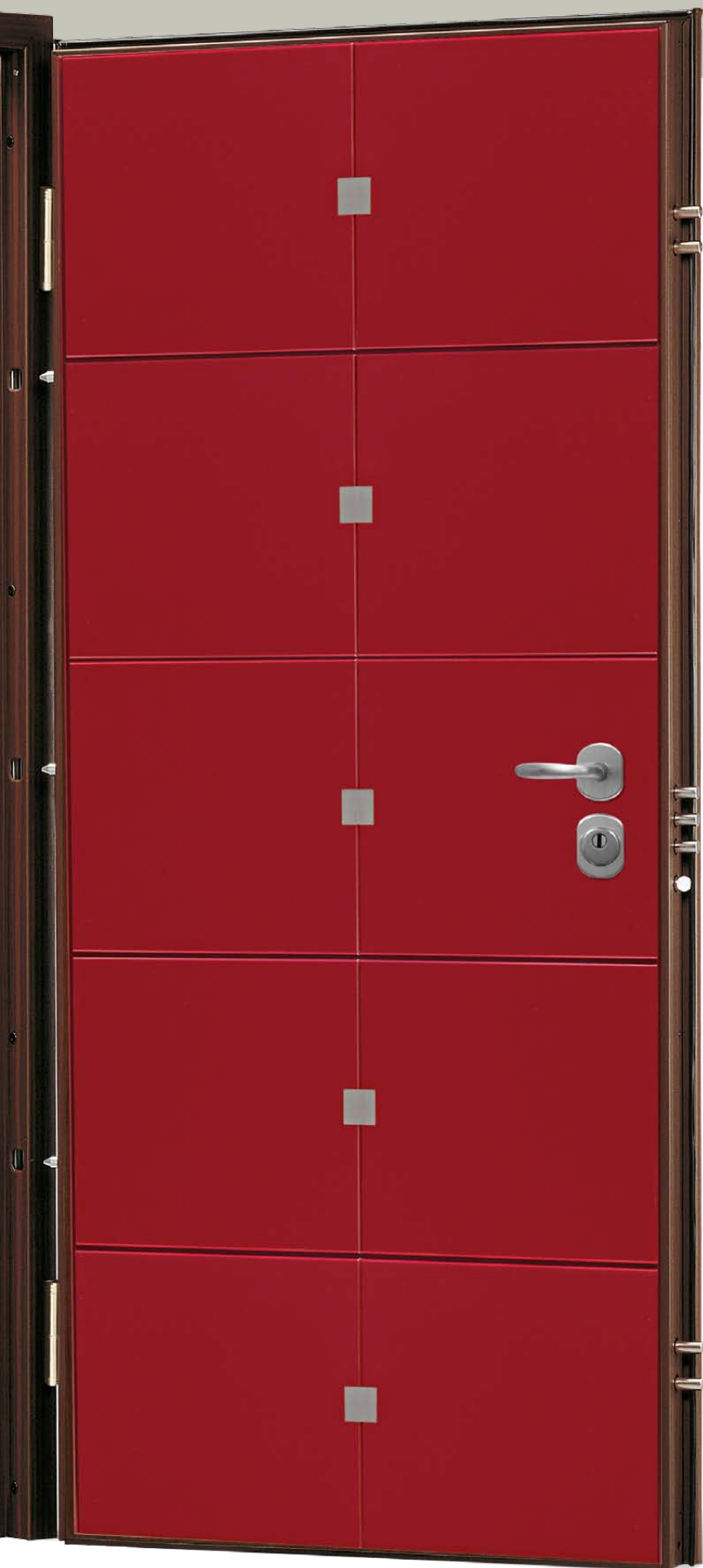

Una funzione automatica aziona le mandate in apertura grazie al collegamento al citofono o pulsante remoto.



Le mandate in chiusura vengono azionate automaticamente ogni volta che si chiude la porta: questa funzione garantisce i livelli di sicurezza antieffrazione della porta blindata.

**Pannello Helsinki**  
rosso rubino Ral 3003

Modello porta Crono  
Serratura automatica  
Maniglia cromata satinata

PERSONALIZZAZIONI

# RIVESTIMENTI LISCI





Liscio Tanganica Chiaro



Liscio Noce Nazionale Naturale



Liscio Noce Nazionale Dogato  
(tavola)



Tanganica Naturale



Horizon Wengè Naturale



Horizon Rovere Grigio



Tanganica Tinto Scuro



Zenith Ciliegio Naturale



Zenith Rovere Naturale



Mogano Tinto Chiaro



Mogano Tinto Scuro



Liscio laccato Ral a scelta

# RIVESTIMENTI PANTOGRAFATI



Flamengo A  
Tinto noce

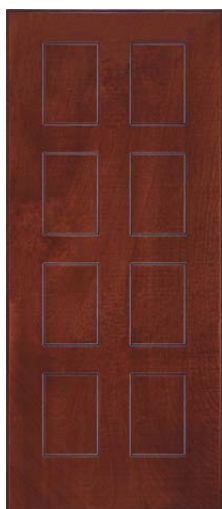

Praga A  
Tinto noce nazionale



Madera A  
Tinto Mogano



Atene A  
Tinto ciliegio



Coloniale A  
Mordenzato



Lione A  
Tinto mogano



Lugano A  
Tinto noce nazionale



Londra A  
Tinto noce



Madrid A  
Tinto ciliegio



Zurigo A  
Tinto ciliegio

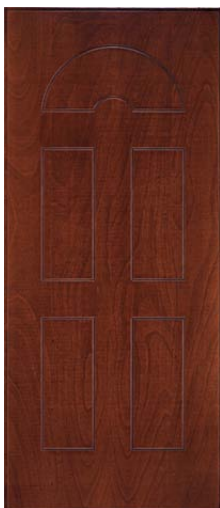

Zurigo A  
Tinto mogano

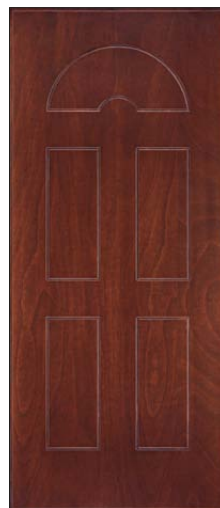

Zurigo A  
Tinto noce nazionale



Flamengo Verde Muschio  
Ral 6005



Londra Bianco Polo  
Ral 9010



Cannes Rosso India  
Ral 3005



Siviglia Pino netto mordenzato  
Verde foresta



Coloniale Pino netto mordenzato



Madrid Ciliegio Naturale



Madera Douglas naturale



Lione Ciliegio Naturale



Lugano Douglas Mordenzato



Serrano in Okoumè Mordenzato



Oslo in Okoumè Mordenzato



Zurigo in Okoumè Mordenzato



**Specchiature a vetro nel battente**

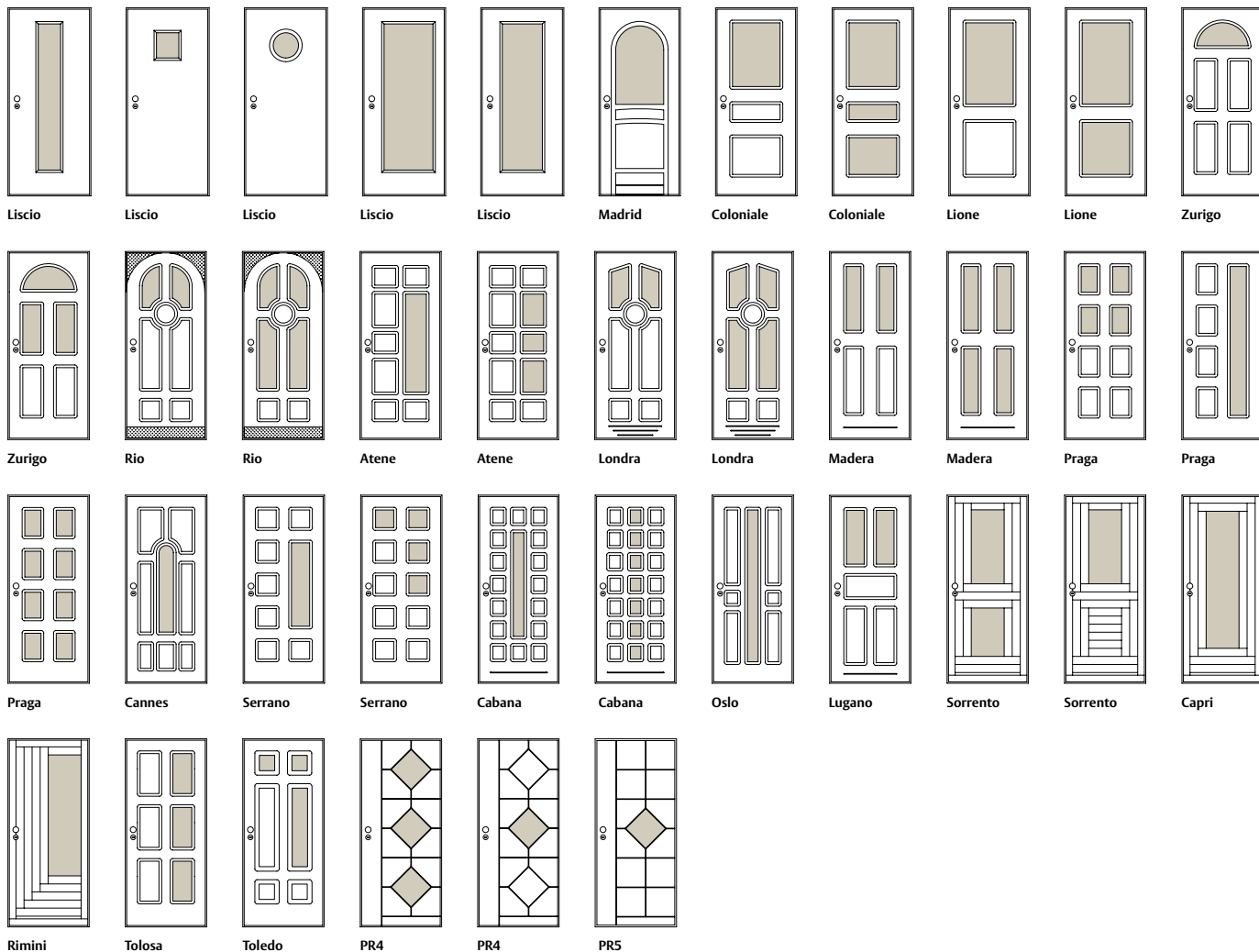

**Specchiature a vetro nello stipite**

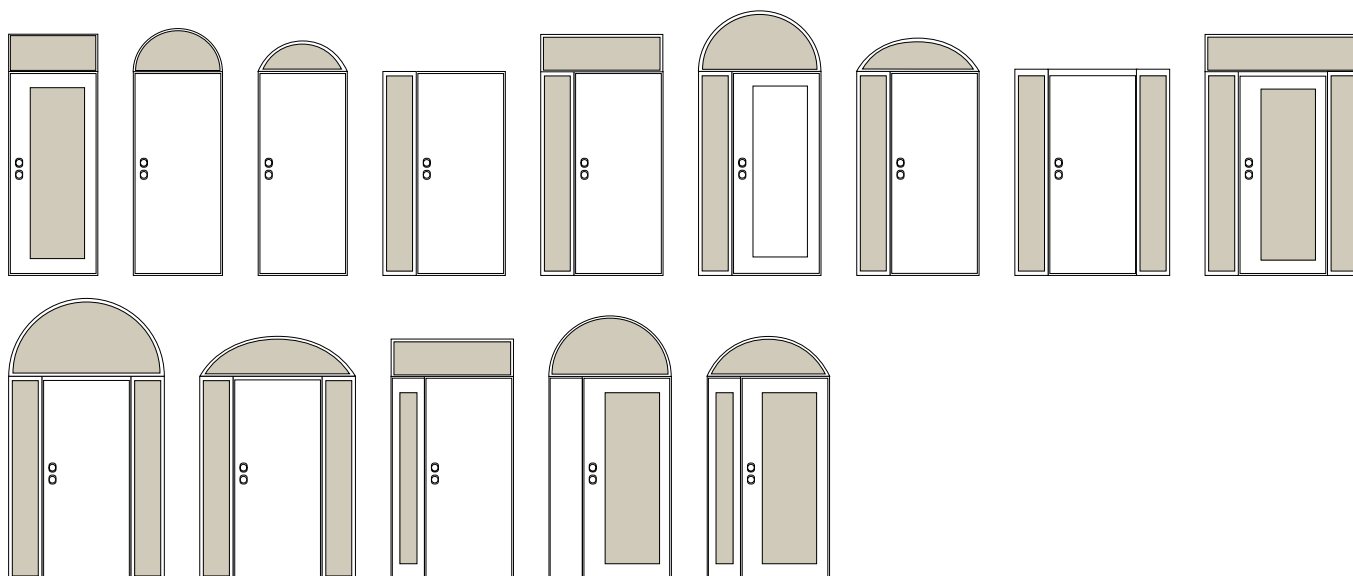

# MANIGLIERIA ESTERNA

## Serratura doppia mappa



Alluminio bronzato (maniglia di serie)



Alluminio argento



Ottone lucido



Ottone satinato



Cromo lucido



Cromo satinato

## Serratura a cilindro europeo



Alluminio bronzato (maniglia di serie)



Alluminio argento



Ottone lucido



Ottone satinato



Cromo lucido



Cromo satinato



## Serratura doppia mappa



Alluminio bronzato (maniglia di serie)

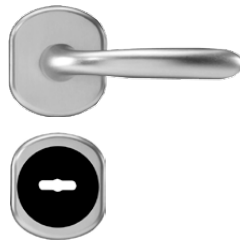

Alluminio argento



Ottone lucido



Ottone satinato



Cromo lucido



Cromo satinato

## Serratura a cilindro europeo



Alluminio bronzato (maniglia di serie)

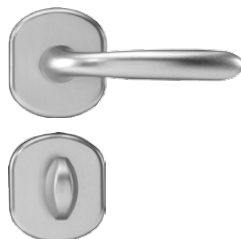

Alluminio argento



Ottone lucido



Ottone satinato



Cromo lucido



Cromo satinato

# CARENATURA E STIPITI: 11 POSSIBILI PERSONALIZZAZIONI



Marrone/Testa di Moro (carenatura di serie)



Bianco



Bianco Perla



Argento



Grigio Grafite



Nero



Rovere Naturale



Tanganica Chiaro



Ciliegio



Rovere Scuro



Mogano

Gardesa è da sempre attenta ai dettagli. Il valore estetico è percepibile anche nelle finiture. La carenatura o finitura di battuta, realizzata in lamiera plastificata antigraffio, serve a ricoprire e circondare la struttura della porta blindata e a sostenere i pannelli.

Le carenature proposte da Gardesa sono disponibili oggi in ben 11 colori, per soddisfare ogni esigenza di personalizzazione. I colori delle carenature oltre a quello standard, marrone/testa di moro sono: Nero, Bianco, Bianco Perla, Argento, Grigio Grafite e le tonalità che riprendono i colori e le venature dei legni Rovere Naturale, Rovere Scuro, Mogano, Tanganica Chiaro e Ciliegio.

Una vasta gamma che si combina con la tipologia di legno scelta per i pannelli ed i telai, valorizzando anche l'aspetto estetico della porta blindata.



	Dimensioni porta nominali	Falso luce passaggio	Falso massimo ingombro
Larghezza	800	820	920
	850	870	970
	900	920	1020
Altezza	2100	2115	2165

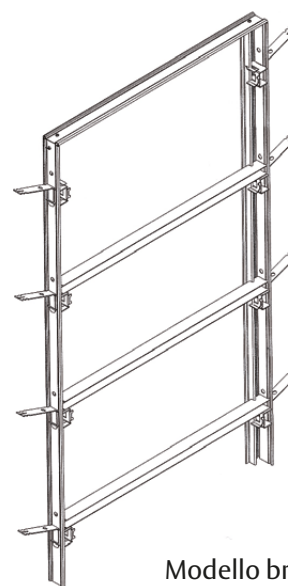

Modello brevettato

Il falso telaio va montato sul filo soglia o pavimento

## Posizionamento a filo intonaco interno

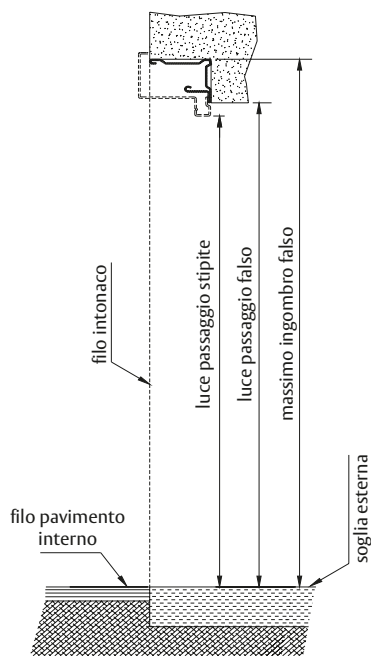

SEZIONE VERTICALE

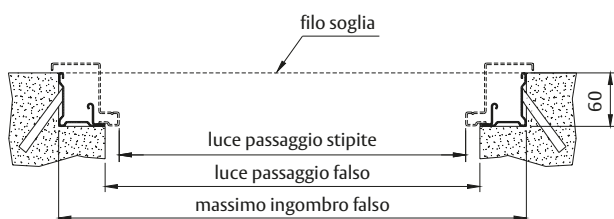

SEZIONE ORIZZONTALE

## Posizionamento a mezza mazzetta

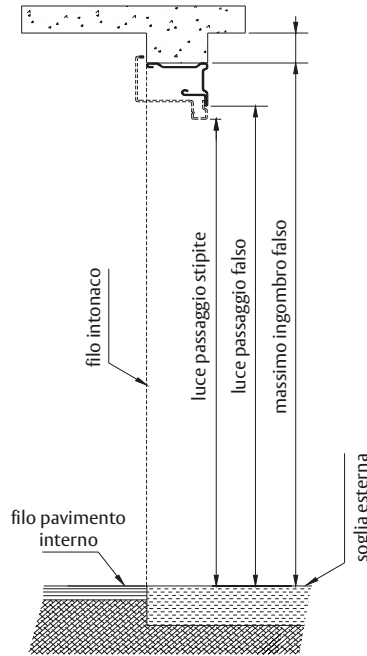

SEZIONE VERTICALE

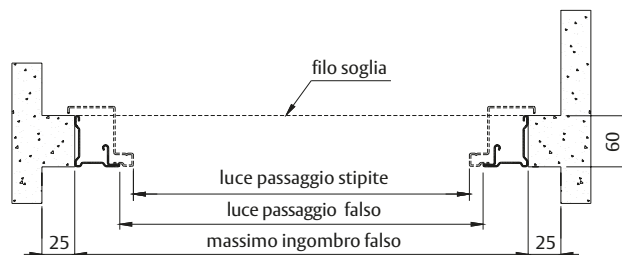

SEZIONE ORIZZONTALE

## PORTE AD 1 ANTA

	Dimensioni porta nominali	Stipite luce passaggio	Stipite massimo ingombro
Larghezza	800	790	934
	850	840	984
	900	890	1034
Altezza	2100	2100	2172

senso di apertura

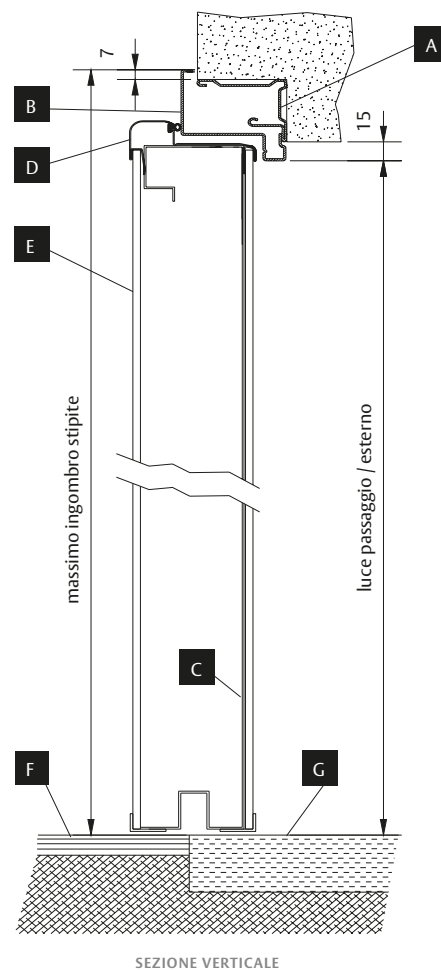
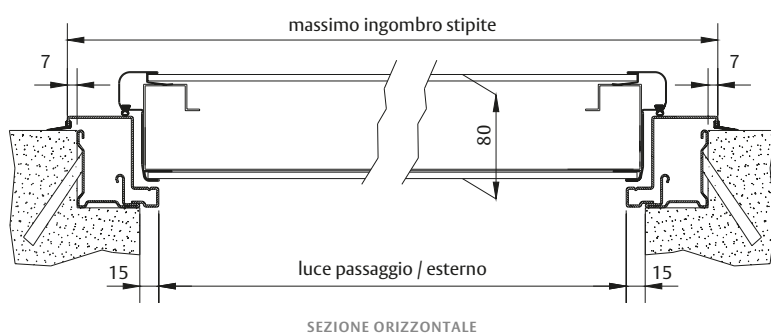
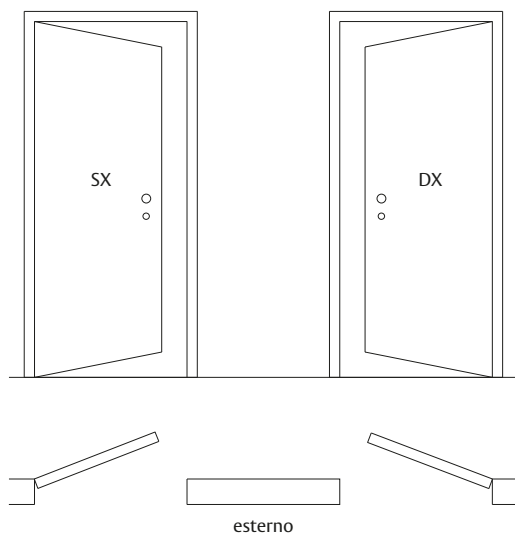

- A. Falso telaio
- B. Stipite in lamiera plastificata
- C. Battente in lamiera
- D. Carenatura del battente in lamiera plastificata
- E. Pannello legno
- F. Pavimento interno
- G. Soglia esterna

# BATTUTE A PAVIMENTO E INGOMBRI

**Battuta aggiunta (2100 + 15 mm)**

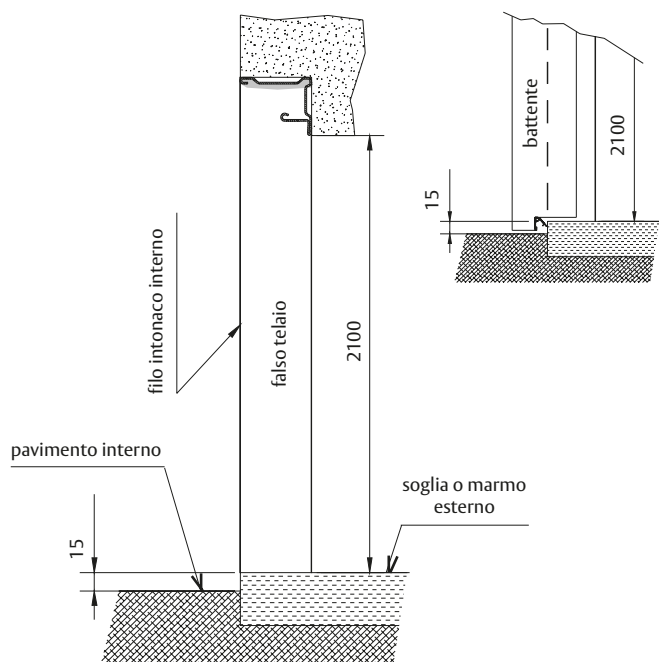

**Battuta ricavata (2100 - 15 mm)**

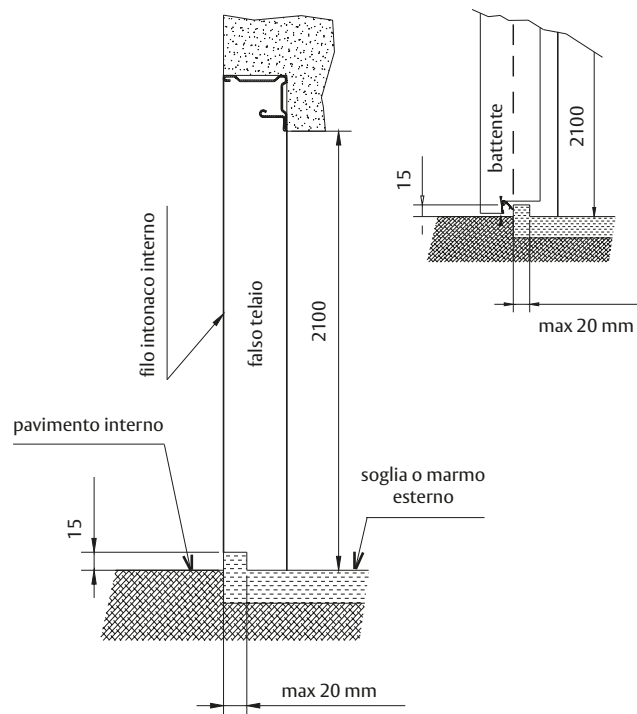

## Ingombri ad anta aperta

**1 anta**  
esempio da 900 x 2100

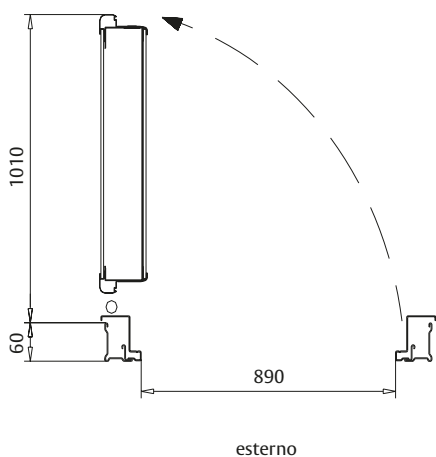

# IMBOTTI E PROFILI

## Imbotte in MDF impiallacciato (per ambienti interni)

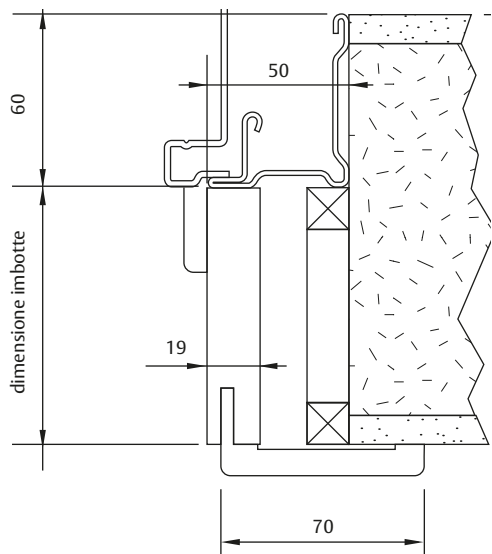

esterno

## Profili di finitura per ambienti esterni

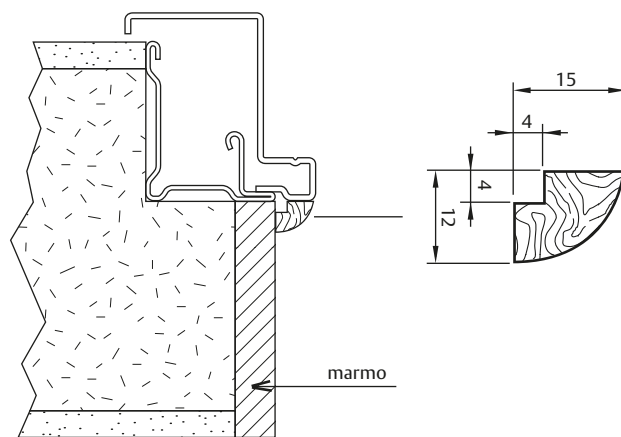

esterno

## Profili di finitura per ambienti interni

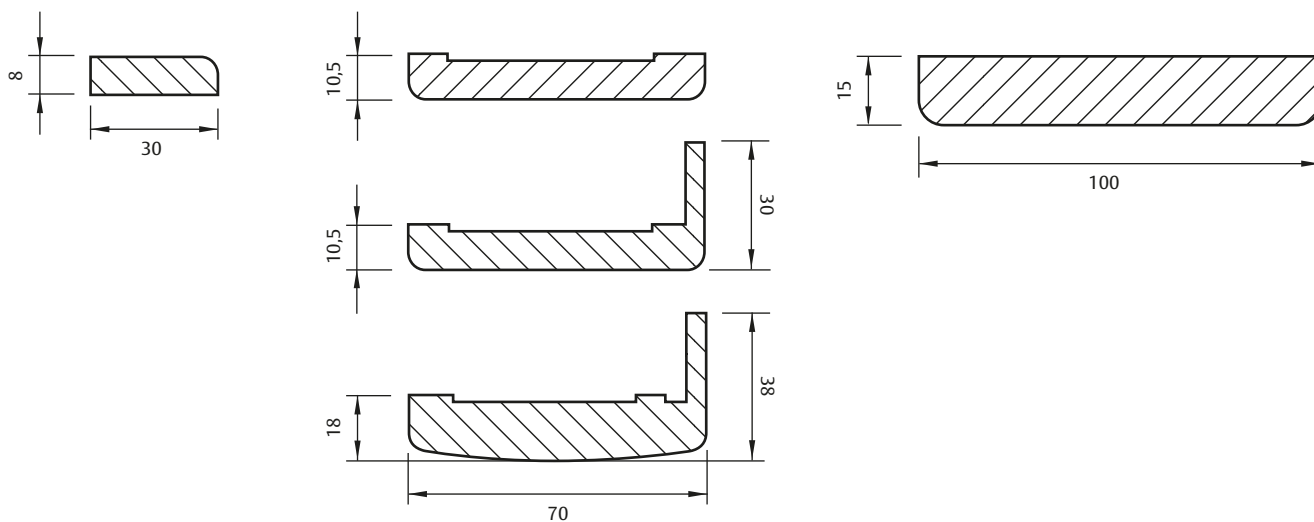



ASSA ABLOY is the global leader in door opening solutions, dedicated to satisfying end-user needs for security, safety and convenience

# ASSA ABLOY

CGP8FT3-01 Rev02

Colori e immagini puramente indicativi e non impegnativi.

## ASSA ABLOY Italia S.p.A.

Sede di Piacenza / Piacenza Unit:

Via Leonardo Da Vinci 1/3

29016 Cortemaggiore (PC) Italy

Tel. +39 0523 255511

Fax. +39 0523 835191

Numero Verde 800 215323

gardesa@gardesa.com

www.assaabloy.it

www.gardesa.com



## ASSA ABLOY

ASSA ABLOY, the global leader  
in door opening solutions